



REGOLAMENTO NAZIONALE PONY DRESSAGE

APPENDICE AL REGOLAMENTO NAZIONALE DRESSAGE

Edizione 2012

INDICE

1. - SFERA DI APPLICABILITA' DELLE NORME
2. - MANIFESTAZIONI
3. - QUALIFICAZIONE DEI CAVALIERI
4. - QUALIFICAZIONE DEI PONY
5. - CLASSI DEI PONY E ABILITAZIONI
6. - ETA' DEI PONY
7. - PASSAGGI DI RESPONSABILITA' E
CAMBIAMENTO DI NOME
8. - TENUTA
9. - BARDATURE ED IMBOCCATURE
10. - SPERONI
11. - LIMITAZIONE NEL LAVORO DEI PONY
12. - PREMI
13. – CATEGORIE - CAROSELLO
14. - PROCEDURA DI MISURAZIONE
15. - DISTINTIVI NAZIONALI

TAVOLA IMBOCCATURE DRESSAGE

TAVOLA CAPEZZINE

CERTIFICATO DI MISURAZIONE F.I.S.E.

1. - SFERA DI APPLICABILITA' DELLE NORME

Il presente Regolamento stabilisce le norme che disciplinano tutte le manifestazioni pony indette in Italia, riconosciute dalla F.I.S.E. o dai suoi Organi Regionali; stabilisce inoltre le norme straordinarie che disciplinano la partecipazione dei pony alle gare loro riservate. Per quanto non previsto dal presente Regolamento, si applicano le norme dei Regolamenti Nazionali e relative Regolamentazioni emanate dalla F.I.S.E.

Nelle gare non riservate pony vigono le norme dei Regolamenti nazionali cavalli con eccezione della tenuta dei cavalieri e di quanto espressamente menzionato.

Se in un Concorso cavalli viene programmata una categoria riservata pony relativamente a quella categoria vige il presente Regolamento Pony e la Disciplina delle Autorizzazioni a montare in vigore.

Esso deve essere osservato:

- dagli Enti Organizzatori delle Manifestazioni
- dai responsabili dei pony iscritti nei Ruoli Federali
- da chi partecipa o fa partecipare i propri pony a Manifestazioni
- da chi esercita una qualunque funzione avente attinenza con le Manifestazioni. Gli Enti o le Persone di cui sopra sono tenute a riconoscere l'autorità della F.I.S.E., dei suoi Rappresentanti nonché delle Giurie e dei Commissari di gara in tutte le decisioni di carattere tecnico e disciplinare attinenti all'attività di cui al presente Regolamento.

L'inosservanza delle norme e degli impegni previsti dal presente Regolamento è soggetta alle sanzioni disciplinari previste dai Regolamenti Nazionali delle singole discipline e dallo Statuto Federale.

Il presente regolamento, redatto in applicazione del vigente regolamento FEI "ANNEX 4 – (P) RULES FOR PONY RIDERS 11TH EDITION, effective 1st January 2011", abroga e sostituisce il precedente Regolamento pony edizione 2006-2007.

Successivi aggiornamento del Regolamento F.E.I. Pony saranno ritenuti validi ed applicabili previa specifica circolare informativa della FISE.

2. MANIFESTAZIONI

Possono indire manifestazioni gli Enti affiliati alla F.I.S.E. oppure Enti o Comitati Organizzatori o persone fisiche che diano il necessario affidamento tecnico e finanziario. La F.I.S.E. ha il potere di negare il riconoscimento e l'approvazione del programma di una manifestazione se non ha ottenuto, nel modo che crederà opportuno, le garanzie necessarie ad assicurare, sotto ogni aspetto, il regolare svolgimento della manifestazione stessa. Qualora una manifestazione non sia organizzata da un Ente aggregato o affiliato, o comunque da un tesserato F.I.S.E., il relativo Comitato Organizzatore deve comunicare, all'atto della richiesta di inserimento

in calendario, un referente responsabile per il Comitato stesso. Tale referente deve essere un tesserato F.I.S.E. o un Ente aggregato o affiliato soggetto, quindi, agli interventi previsti dalla normativa federale. Il riconoscimento e l'approvazione del programma di una manifestazione, da parte della F.I.S.E.

o dei suoi Organi Regionali, è subordinato all'impegno dell'Organizzatore di attenersi alle prescrizioni dello Statuto Federale, del presente Regolamento nonché delle eventuali disposizioni integrative.

Sui programmi, sui manifesti e su ogni altra eventuale pubblicazione, dovrà essere indicato che la manifestazione è riconosciuta dalla F.I.S.E. o dai suoi Organi Regionali. Gli organizzatori, i membri della Giuria, i Commissari ed i Concorrenti che partecipano a manifestazioni che si svolgono senza

l'approvazione federale sono soggetti alle sanzioni disciplinari previste dallo Statuto federale.

Modalità d'iscrizione alle manifestazioni di discipline olimpiche: tramite il Centro Affiliato di appartenenza a firma del Presidente del Centro e dell'istruttore responsabile dello Junior. Per l'attività Ludico-Addestrativa tramite il Centro Affiliato di appartenenza a firma del Presidente del Centro e dell'Animatore Pony responsabile dello Junior.

Per tutti i Concorsi Pony, esclusi i sociali, la percentuale sull'ammontare delle iscrizioni è stabilita annualmente secondo quanto previsto e disposto dal Consiglio federale.

3. - QUALIFICAZIONE DEI CAVALIERI

3.1 - IN BASE ALLA ETÀ

Possono partecipare alle manifestazioni pony e nelle manifestazioni con categorie riservate pony tutti i giovani, di ambo i sessi, di età compresa tra i 4 anni (vale il millesimo dell'anno) e i 16 anni (vale il millesimo dell'anno) in possesso delle prescritte autorizzazioni a montare per l'anno in corso, rilasciate dai competenti Organi della F.I.S.E.

All'età di 4 anni, i cavalieri potranno partecipare solo ad attività ludico-addestrativa in manifestazioni sociali.

Dall'età di 5 anni fino all'età di 6 anni i cavalieri potranno svolgere solo attività ludico-addestrativa (categorie IP) e partecipare a caroselli.

All'età di 7 anni i cavalieri potranno partecipare a categorie di dressage fino alla serie E100.

Tutte le età dei cavalieri indicate nel presente Regolamento devono intendersi riferite al millesimo dell'anno di nascita.

3.2 - ATTIVITÀ AGONISTICA INTERNAZIONALE (Reg. F.E.I. Pony ed. vigente).

Un cavaliere può partecipare ad attività agonistica internazionale con pony dall'inizio dell'anno solare nel quale compie l'età di 12 anni, sino alla fine dell'anno solare nel quale compie l'età di 16 anni.

Un cavaliere pony può gareggiare in gare junior e/o young riders - se dell'età prescritta - senza perdere la qualifica di cavaliere pony.

I cavalieri di età adeguata possono prendere parte a gare e campionati in più di una categoria, ma, per ciascuna disciplina, solo in un Campionato (o pony, o junior o young rider) per ogni anno solare.

3.3 - PARTECIPAZIONE A GARE INTERNAZIONALI DRESSAGE (CDIP)

Sono riservate a cavalieri di età come specificato all' **Art. 3.1**, in possesso delle seguenti qualifiche previste dal Programma annuale del Dipartimento Dressage.

Per essere ammessi a partecipare all'attività agonistica internazionale i pony dovranno avere l'età minima di 6 anni.

La partecipazione a gare Internazionali dev'essere necessariamente autorizzata dalla F.I.S.E., a cui deve essere inviata la relativa richiesta e che provvederà direttamente alle iscrizioni.

La partecipazione a gare internazionali è subordinata all'ottenimento delle eventuali qualifiche previste dal Programma annuale del Dipartimento Dressage.

Per la specifica regolamentazione vedasi il Programma di Dipartimento riferito alla attività internazionale.

4.0. QUALIFICAZIONE DEI PONY

4.1 - DISPOSIZIONI GENERALI

Sotto pena di squalifica, nessun pony può partecipare a manifestazioni riconosciute di se non è iscritto nei Ruoli Federali (certificato FISE) ed in possesso del certificato di misurazione (v. appendice).

Sono ammesse partecipazioni fuori classifica, di pony montati da cavalieri di età superiore ai 16 anni, con le limitazioni previste dai vigenti regolamenti federali.

4.2 - ALTEZZA DEI PONY

Un pony è un cavallo la cui altezza al garrese non superi cm. 148 senza ferri o cm. 149 con i ferri.

Nel caso di dubbio sull'altezza del pony durante una gara, il Presidente di Giuria o il Delegato Tecnico possono richiedere la misurazione tramite il Comitato Regionale che provvederà, entro il termine di un mese, a nominare una Commissione Veterinaria per la rimisurazione del pony in questione.

In caso di misurazione ufficiale, come da normativa F.E.I. il pony in concorso può essere superiore di 2 cm rispetto alle altezze massime.

5.0 CLASSI DEI PONY

I pony si dividono in quattro classi in base all'altezza:

Classe "A": riservata ai pony con altezza massima di 1,17 m. (1,18 con i ferri) montati da cavalieri di età compresa tra i 6 e i 12 anni (anno solare).

Classe "B": riservata ai pony di altezza tra 1,18m. (1,19 con i ferri) e 1,30 m (1,31 con i ferri) montati da cavalieri in età compresa tra 8 e 14 anni (anno solare).

Classe "C": riservata ai pony di altezza compresa tra 1,29 m (1,30 con i ferri) e 1,48 m. (1,49 con i ferri) montati da cavalieri in età compresa tra 8 e 16 anni (anno solare).

Cl. "OPEN": comprende tutte le altezze pony (fino a 1,48 m. (1,49 con i ferri) montati da tutti i cavalieri.

CLASSE DEI PONY	ALTEZZA PONY	Età concorrenti
------------------------	---------------------	------------------------

CLASSE "A"	Fino a 1,17 m.	6 – 12 anni
CLASSE "B"	Da 1,18 a 1,30 m.	8 – 14 anni
CLASSE "C"	1,30 mt – 1,48 m.	8 – 16 anni
"OPEN"	Tutte le taglie fino a 1,48 m.	6 - 16 anni

5.1 - PARTECIPAZIONE A CATEGORIE PER CLASSE DEI PONY

Tutte le categorie pony sono da considerarsi riservate e quindi valide qualunque sia il numero dei partenti.

I pony di classe "A" e classe "B" potranno partecipare alle categorie "Invito al Dressage" - categorie ID10 – ID20 – ID30, pas de deux, con cavalieri muniti di patente A da almeno 3 mesi .

I pony di classe "B" e classe "C" potranno partecipare alle categorie ludico- addestrative fino alla E80 compresa. e categorie pas de deux, con cavalieri muniti di patente A da almeno 3 mesi . Potranno partecipare alla ripresa E100 con cavalieri muniti di patente A da almeno 6 mesi

I pony di classe "C" e cl. "OPEN" potranno partecipare a tutte le categorie e tutte le formule di categoria a squadre, con cavalieri muniti di patente "B " o superiore .

Tutte le categorie dovranno avere classifiche separate per ciascuna classe di appartenenza dei pony.

5.2 - CATEGORIE COMBinate

Potranno essere programmate categorie combinate comprendenti una ripresa di addestramento nel livello e classe di appartenenza e una categoria di salto ostacoli della stessa categorie di appartenenza (vds. Regolamento s.o.)

Potranno partecipare alle categorie combinate cavalieri in possesso della patente A da almeno 6 mesi.

La classifica sarà elaborata per punteggio (somma del punteggio del dressage meno penalità del salto ostacoli secondo coefficienti in tabella)

5.3. - NUMERO MASSIMO RIPRESE CONSENTITE

Uno stesso pony può essere montato due volte da cavalieri diversi, anche in due diverse categorie. Nelle categorie previste per le classi "A","B" lo stesso pony può effettuare fino a quattro percorsi, con cavalieri diversi per categoria.

6.0. ETA' DEI PONY

Possono partecipare alle prove loro riservate i pony di età non inferiore agli anni 4,

montati da cavalieri in possesso di qualsiasi tipo di patente, a seconda della categoria (come prescritto dalla vigente Disciplina delle Autorizzazioni a montare).

Nelle categorie agonistiche sono ammessi pony di età non inferiore ai 5 anni.
Per i Concorsi Internazionali, si fa riferimento alle prescrizioni e limitazioni previste dal vigente regolamento DRESSAGE PONY FEI che stabilisce l'età minima in 6 anni.

7.0. PASSAGGI DI RESPONSABILITA' E CAMBIAMENTO DI NOME

Per la prassi da seguire si rinvia alla normativa apposita emanata dalla F.I.S.E.

8.0. TENUTA

In gara, durante la ricognizione del percorso e la cerimonia di premiazione, è obbligatoria la seguente tenuta:

8.1 - PER I CONCORSI DI DRESSAGE, E PER LE PROVE DI COMBINATA:

- cap scuro con sottogola con almeno tre punti di attacco o casco omologato (obbligatorio dal gennaio 2013) con eventuale copricasco blu o nero;
- camicia bianca con cravatta o plastron bianchi;
- giacca scura;
- jodhpurs di colore beige, crema, gialli o bianchi;
- stivaletti marroni o neri alla cavaglia;
- sono ammessi i pantaloni bianchi, beige, crema, gialli, con stivali o ghette neri.

8.2. - FRUSTA

E' vietato l'utilizzo di qualunque tipo di frusta in campo gara.
Tuttavia durante il riscaldamento in campo prova è consentito l'utilizzo di una frusta di lunghezza massima di mt 1

1.3 - GUANTI

Per le prove di Dressage e per le gare di Presentazione sono obbligatori i guanti bianchi, o beige o dello stesso colore della giacca;

9.0. BARDATURE ED IMBOCCATURE

9.1. Le imboccature consentite nelle prove di Dressage sono quelle previste dal Regolamento F.E.I. Pony ed. Vigente - ANNEX 4 – (P) RULES FOR PONY RIDERS 11TH EDITION, effective 1st January 2011-
(vedi Tavola)

- Filetto in gomma, cuoio, o plastica
- Filetto a "oliva" con o senza aste

- Filetto a “D
- Filetto semplice ad anelli
- Filetto semplice a doppio snodo con attacco francese
- Filetto semplice ad anelli con snodo
- Filetto semplice a doppio snodo con losanga
- Filetto con stanghette
- Filetto a cannone rigido in gomma senza snodo
- Filetto semplice ad anelli a doppio snodo
- Filetto a D a doppio snodo

Un filetto ordinario è un filetto semplice con un cannone rigido o con uno snodo nella parte centrale.

Il filetto deve essere in metallo o in plastica rigida e può essere ricoperti di gomma, pelle o plastica, ma deve essere impiegato nel proprio stato originale di fabbrica. Filetti di gomma sono ammessi.

Non sono ammessi briglie doppie, hackamore e gag

Il diametro minimo del filetto è di dieci millimetri (10 mm).

Le imboccature consentite in campo prova sono le medesime consentite in gara.

Potranno essere effettuate controlli della bardatura ed imboccature, in applicazione dei vigenti regolamenti dressage e di stewarding e dell'art 428 del regolamento. dressage FEI in vigore.

Per le imboccature consentite vedasi la tavola nr. 2 in appendice.

Il frustino è vietato.

1.2. - REDINI DI RITORNO – MARTINGALE

Nei campi di gara e campi prova sono vietate, pena l'eliminazione: redini di ritorno, paraocchi, imboccature non indicate nel precedente elenco.

Le staffe devono pendere liberamente ed esternamente lungo i quartieri della sella, senza alcun tipo di lacci o restrizioni.

Nelle sole riprese di Dressage ludico-addestrative, esclusivamente, per i soli partecipanti alle categorie ID ed “E” (“E 100” e superiori escluse), in possesso di patente A, è consentito sia col cavallo girato alla longia, che montato in campo prova e/o in campo gara :

- l'utilizzo di **redini elastiche** agganciate lateralmente ed in modo corretto;
- l'utilizzo di **redine o martingala fissa** partente dal sottopancia e connessa unicamente alla capezzina tramite piccolo gancio da panico;

E' facoltà del giudice verificare la corretta applicazione e richiederne la modifica

Con decorrenza 1 giugno 2012 sarà consentito il solo impiego delle redine elastiche e

pertanto sarà vietato l'uso di qualunque redine o martingala fissa

9.3 - CAPEZZINE

Sono ammessi i seguenti tipi di capezzina (vedi tavola in appendice):

- capezzina tedesca
- capezzina semplice
- capezzina con chiudibocca
- capezzina incrociata
- Capezzine Michlem

Le capezzine devono essere piatte. Se costruite con altri materiali al di fuori del cuoio non sono ammesse. Un piccolo disco di pelo d'agnello può essere usato nell'intersezione delle capezzine incrociate. *(Riferimento art. P19 e 428 del regolamento Dressage FEI)*

VEDASI TAVOLA NR. 2 IN APPENDICE

10.0. - SPERONI

L'impiego di speroni è facoltativo. Sono consentiti speroni di metallo lunghi non più di tre centimetri e mezzo (3,5 cm).. E' vietato usare speroni che possano ferire il cavallo e l'impiego di speroni a rotelle.

11.0. LIMITAZIONE NEL LAVORO DEI PONY

11.1 - DISPOSIZIONI GENERALI

Nei Campionati, Trofei, **nei concorsi riservati pony o** nelle manifestazioni ove il programma lo preveda è proibito, sotto pena di squalifica, far montare un pony da chiunque altro che non siano i cavalieri che lo monteranno in gara dal momento dell'arrivo sul luogo di gara fino al termine della manifestazione. E' autorizzato il lavoro alla **longia**, ove consentito, da parte di altra persona in possesso dei requisiti per l'accesso in campo prova.

Durante le manifestazioni riservate (concorso riservato pony), se il pony è iscritto in gara con un cavaliere under 16, è consentito far montare il pony fuori dal campo di gara solo ad altro cavaliere under 16 iscritto comunque al concorso. E' quindi proibito far montare il pony a qualsiasi cavaliere over 16 su luogo di gara prima e dopo la competizione, pena la squalifica del pony al concorso.

Nel caso che il pony, nei concorsi pony che lo prevedono, sia iscritto con un cavaliere over 16, nello stesso concorso potrà partecipare in gara montato da un cavaliere under 16 esclusivamente fuori classifica.

Un pony potrà essere montato in gara, da un cavaliere over 16, se regolarmente iscritto, unicamente nelle categorie non riservate ai pony.

12.0. - PREMI

Nei Carosello e nelle categorie lufico-addestrative non sono ammessi premi in denaro ma solo premi in oggetto.

In tutte le prove deve essere attribuito almeno un premio per ogni 4 concorrenti partenti.

Nelle categorie di dressage di livello elevato (FEI) è consentito un montepremi in denaro da ripartire secondo quanto previsto annualmente dalla programmazione del Dipartimento Dressage.

Un risalto particolare dovrà essere dato alla cerimonia della premiazione, che dovrà essere effettuata sul terreno di gara, salvo casi eccezionali dovuti a causa di forza maggiore.

I concorsi riservati a pony inseriti nei calendario nazionali saranno assoggettati al versamento della quota percentuale con modalità e nella misura stabilita dalle apposite direttive FISE ;

Non sono assoggettati ad alcuna tassa i concorsi che rientrano nell'attività ludico-addestrativa e comunque le categorie considerate ludico-addestrative in genere.

13.0 - CATEGORIE - CAROSELLO

13.1. - GENERALITA'

L'abilitazione alla partecipazione alle diverse categorie in funzione della patente è stabilita dal vigente Disciplina delle autorizzazioni a montare.

Ogni concorrente può montare un massimo di tre pony con limite di due nella stessa categoria.

~~Lo stesso pony non può partecipare a più di due categorie nella stessa giornata e non può essere montato da più di due concorrenti nella medesima categoria.~~

13.2.1. - CATEGORIA "INV I TO DRESAGE PONY"

Categoria riservata ai pony di classe "A" e classe "B",
Riprese elementari di primo livello ID10, ID20, ID30. Dimensioni rettangolo: 20x40

13.2.2. CATEGORIE LUDICO-ADDESTRATIVE

Categoria riservata ai pony di classe "B" e classe "C",
Riprese non qualificanti E 50 – E 60 – E 70 – E 80 – E 100 – E 110

13.2.3 – CATEGORIE AGONISTICHE

Categoria riservata ai pony di classe "C" e cl. "OPEN",
Partecipazione : cavalieri in possesso patente come da Disciplina delle Autorizzazioni a montare e regolamento per le manifestazioni di Dressage in vigore.

Alle seguenti categorie riservate non potranno partecipare cavalieri muniti della sola patente "A".

13.3.0 - CAROSELLO

Vedasi specifico regolamento ludico.

14. - PROCEDURA DI MISURAZIONE

14.1 - GENERALITA'

- La misurazione dei pony deve essere effettuata da un veterinario FISE. - Il proprietario si deve accertare che un'area adatta, ben levigata e piana, di almeno mt. 3x1, sia disponibile nel luogo della misurazione. - E' responsabilità del proprietario, ed anche un suo interesse, assicurarsi che il pony sia ben controllato, abituato all'ippometro e correttamente preparato alla misurazione. - Il pony potrà essere misurato con o senza i ferri, con i piedi correttamente preparati ed equilibrati. - Il proprietario, nei limiti del possibile, dovrà fare in modo che l'area predisposta per la misurazione sia libera da disturbi o da distrazioni che possano innervosire il pony. - Il Veterinario che effettua la misurazione dovrà identificare il pony confrontandolo con il documento identificativo riconosciuto dalla FISE. - Il pony dovrà essere presentato per la misurazione in capezza senza imboccatura. - Il pony dovrà essere trattato con tranquillità e si dovrà permettergli di rilassarsi prima di tentare la misurazione. - Per la misurazione il pony dovrà essere posizionato con gli anteriori paralleli, perpendicolari e con gli arti anteriori degli zoccoli allineati. Ambedue i piedi posteriori dovranno sostenere il peso ed essere più perpendicolari possibile; le punte dei piedi posteriori non dovranno essere fuori allineamento di più di cm. 15 fra loro. - La testa del pony dovrà essere nella sua posizione rilevata naturale. - La misurazione dovrà essere eseguita al punto più alto del garrese (per es. immediatamente sopra il processo spinoso della quinta vertebra toracica) che dovrà essere individuato mediante palpazione, se necessario, ed essere identificato con un segno prima di effettuare ogni misurazione. - Il Veterinario che effettua la misurazione è personalmente responsabile della precisione dell'ippometro che usa; lo strumento dovrà essere munito di un indicatore a "bolla d'aria" affinché sia in parallelo. Si potrà anche usare uno strumento di misurazione laser. - All'atto della misurazione, le condizioni fisiche del pony dovranno essere, a giudizio del veterinario, tali da consentire la sua partecipazione in gara, c..d. "fit to compete", (nota: per la definizione corretta di tale terminologia si rimanda al Regolamento FEI vigente all'atto della misurazione.) - Se per un qualsiasi motivo il Veterinario ritenesse che il pony presentatogli non sia in condizione di essere misurato per qualsiasi ragione o presentasse segni di una scorretta preparazione o se le condizioni per la misurazione fossero inaccettabili, dovrà informare il proprietario che il pony verrà misurato in altra occasione, quando cioè sarà in condizione adatta alla misurazione. La decisione del Veterinario riguardo alla condizione del pony e la preparazione per la misurazione, è inappellabile. - Il certificato ufficiale di misurazione dovrà essere compilato dal veterinario che effettua la misurazione ed inviato senza ritardi al Comitato regionale F.I.S.E. per essere autenticato. - In seguito all'autenticazione, il certificato dovrà essere restituito al proprietario ed inserito nel passaporto. Nessun altro certificato di misurazione è richiesto per i pony di otto anni ed oltre a meno che non rappresentino una nuova federazione o nel caso di un pony soggetto ad una rimisurazione secondo le modalità del paragrafo 16.3. - Sino al settimo anno di età il certificato di misurazione ha validità annuale.

14.2 - Se durante un concorso un pony non è in possesso del certificato di misurazione debitamente e correttamente compilato, il Presidente di Giuria può esigere che il pony sia rimisurato dal veterinario delegato FISE della gara. Il rifiuto a far rimisurare il pony comporta la squalifica per tutto il concorso. Il veterinario delegato FISE farà allora rapporto del risultato della rimisurazione al Presidente di Giuria che escluderà il pony dalla competizione se supera l'altezza regolamentare.

14.3 - Se il Presidente di Giuria ritiene che la taglia del pony non corrisponda a quella scritta sul certificato può richiedere, tramite la FISE, che il Comitato Regionale presso il quale il pony risulta iscritto, rimisuri il pony a sue spese. Una nota deve essere inserita sulla pagina di identificazione del passaporto, che certifichi che il pony deve essere rimisurato prima di essere autorizzato a concorrere. La procedura di rimisurazione deve essere avviata entro il mese seguente la data di ricevimento da parte del Comitato Regionale della richiesta della FISE. Almeno due veterinari FISE, differenti dal veterinario che ha firmato l'ultimo certificato di misurazione dovranno rimisurare il pony. Al momento della rimisurazione, lo stato fisico del pony deve, secondo l'opinione dei veterinari FISE chiamati per la rimisurazione, essere idoneo ad una competizione, c..d. "fit to compete". Il pony non potrà prendere nel frattempo parte a competizioni. Il Comitato Regionale FISE presso cui è iscritto il pony avvertirà la FISE Centrale del risultato della rimisurazione e farà pervenire una nuova copia del certificato di misurazione. Se il pony risulta troppo alto, sarà squalificato dal concorso in questione, ed il certificato identificativo sarà ritirato dal Comitato Regionale competente. Se l'altezza del pony rientra nella norma, il pony sarà riammesso a concorrere e nessun'altra rimisurazione potrà più essere richiesta a meno che il pony non cambi nazionalità. Se alla rimisurazione il pony risulta troppo alto il proprietario del pony può domandare un'altra rimisurazione entro 14 giorni dalla data dell'esito della prima rimisurazione. Questa richiesta deve essere fatta per iscritto presso il Comitato Regionale con copia alla FISE. La seconda rimisurazione dovrà essere fatta entro 30 giorni dal ricevimento della richiesta e da almeno due veterinari differenti dai due veterinari della prima rimisurazione e da quello che ha fatto la misurazione iniziale. Nell'occasione, potrà essere effettuato anche un pre-lievo antidoping. Il risultato della seconda rimisurazione sarà definitivo ad eccezione di un pony che cambi nazionalità.

14.4 - Nessun certificato di misurazione può essere rilasciato ad un pony che abbia subito una operazione chirurgica al garrese. Ogni certificato precedentemente rilasciato a questi pony deve essere annullato. VEDI APPENDICE - CERTIFICATO UFFICIALE DI MISURAZIONE F.I.S.E.

15. - DISTINTIVI NAZIONALI

I cavalieri che hanno partecipato a Concorsi Internazionali e/o ai Campionati Europei possono portare lo scudetto tricolore fino al 31 dicembre successivo dell'anno del compimento del 16° anno di età. Il Campione Italiano di ogni qualifica di ciascuna disciplina può portare lo scudetto tricolore fino alla nuova assegnazione del titolo. La bandiera italiana sulla copertina sottosella è consentita solo per pony partecipanti a Concorsi Internazionali.

8.c - CERTIFICATO UFFICIALE DI MISURAZIONE F.I.S.E.

Il sottoscritto
..... (Delegato veterinario F.I.S.E.)
certifico di avere, in data
esaminato il pony
e attesto:

- 1) che la sua identità è conforme al Passaporto F.E.I. n.
. o al certificato F.I.S.E. n.
- 2) che la sua altezza al garrese, avendolo misurato su una superficie
piana e liscia, non eccede:
 - cm. 148 senza ferri
 - cm. 149 con i ferri
 - ovvero cm.

Firma e timbro del summenzionato Veterinario

.....

Data

Firma e timbro del Comitato Regionale F.I.S.E.

.....

Data

TAVOLE ANNESSI ED APPENDICI

TAVOLE

TAV 1 - IMBOCCATURE PERMESSE PER CAVALLI

TAV 2 - IMBOCCATURE PERMESSE PER PONY

TAV.3 - CAPEZZINE PERMESSE (cavalli e pony)

TAV.4 - CAMPI GARA E VCAMPI PROVA

TAV. 5 – TAVOLA RIEPILOGO DELLE CAUSE DI ELIMINAZIONE

TAVOLA 1 – IMBOCCATURE AMMESSE PER CAVALLI

Vari tipi di imboccature ammesse con la Briglia

Bridoni

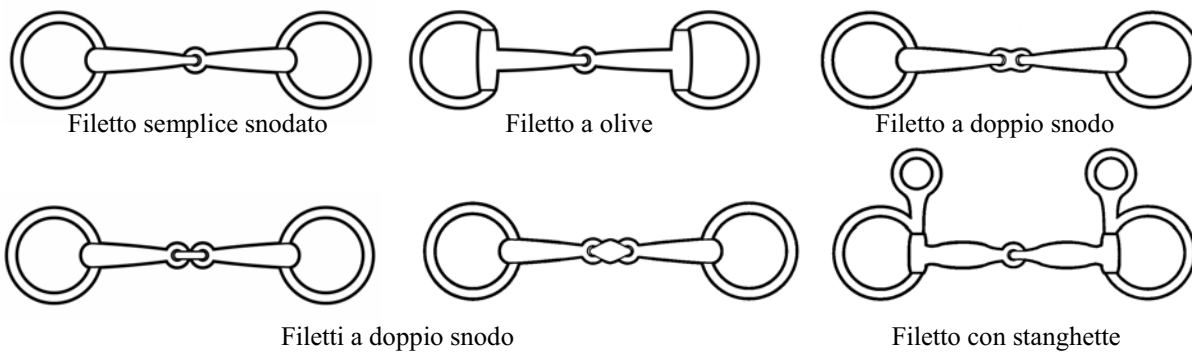

Morsi

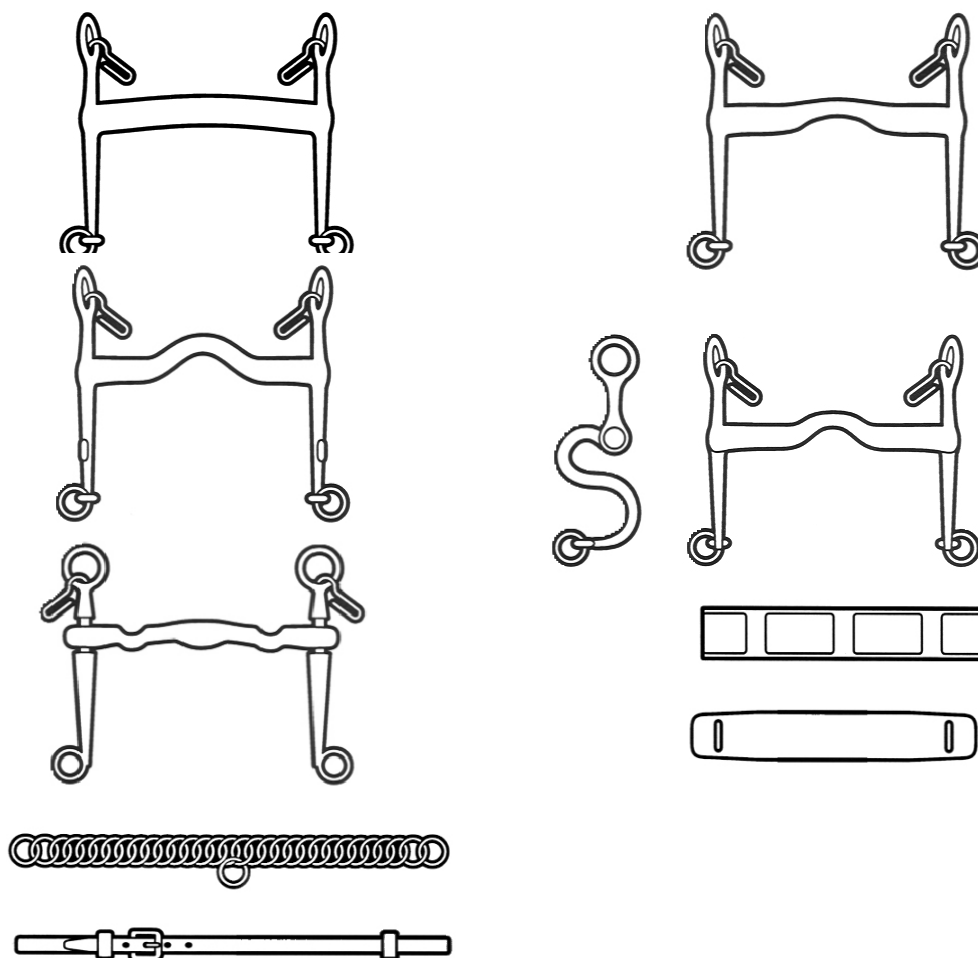

Vari tipi di filetti ammessi (sia in metallo che in plastica dura)

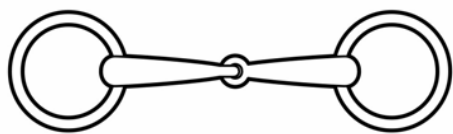

Filetto semplice snodato

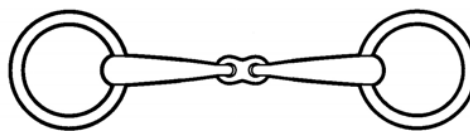

Filetto a doppio snodo

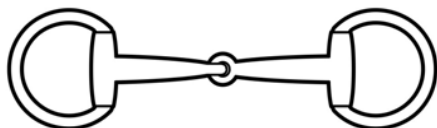

Filetto a olive



Filetto a doppio snodo

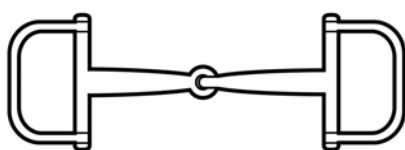

Filetto a "D"

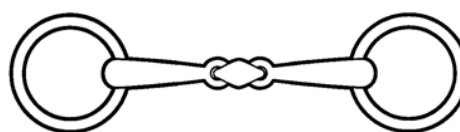

Filetto a doppio snodo

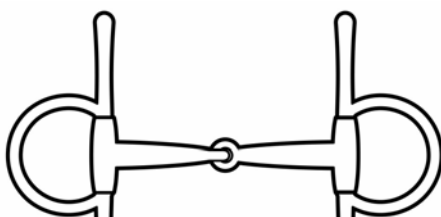

Filetto a olive con stanghette

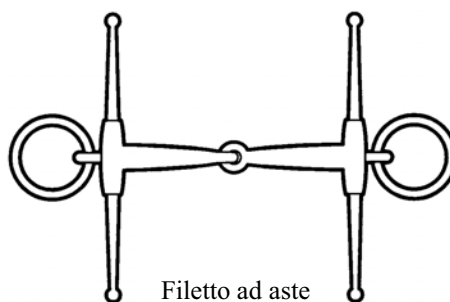

Filetto ad aste

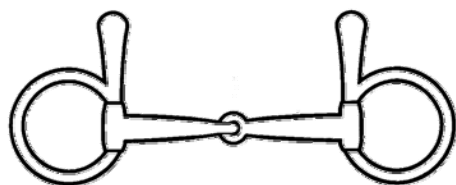

Filetti con stanghette

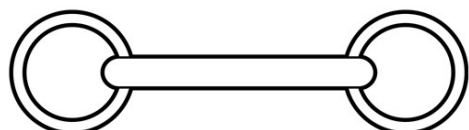
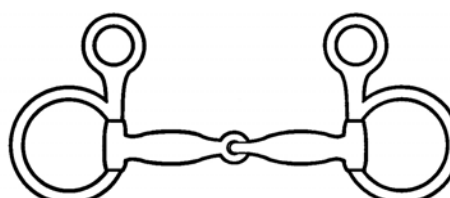

Filetto con cannone rigido

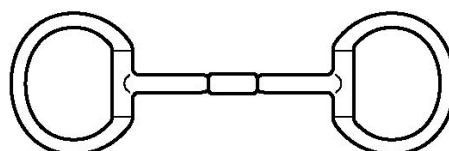

Filetto semplice con anello centrale girevole

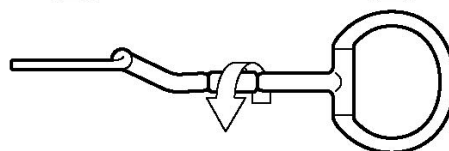

Filetto semplice con snodo girevole

TAVOLA 2 – IMBOCCATURE AMMESSE PER PONY



Filetto in gomma, cuoio o plastica.

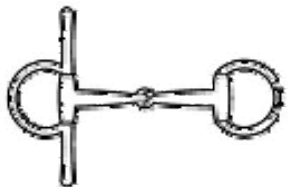

Filetto a “oliva”: a) con aste
b) senza aste

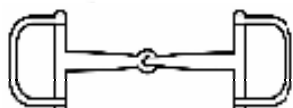

Filetto a “D



Filetto semplice ad anelli



Filetto semplice a doppio snodo con attacco francese



Filetto semplice ad anelli con snodo



Filetto semplice a doppio snodo con losanga

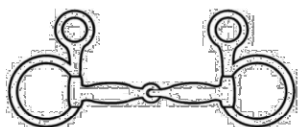

Filetto con stanghette



Filetto a cannone dritto

FILETTI CON SNODO GIREVOLE



Filetto semplice ad anelli a
doppio snodo

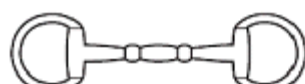

Filetto a D a doppio snodo



art. P19 e 428 del regolamento Dressage FEI)

TAVOLA 3 – CAPEZZINE (cavalli e pony) - Capezzine ammesse

1) Capezzina tedesca

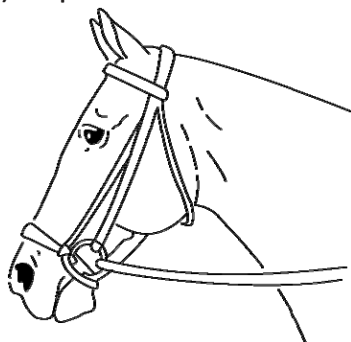

2) Capezzina semplice

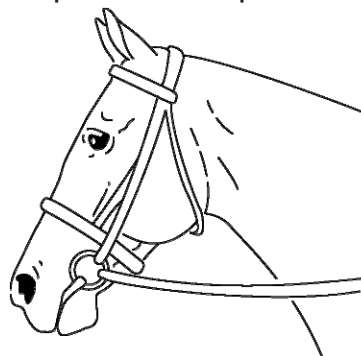

3) Capezzina con chiudibocca

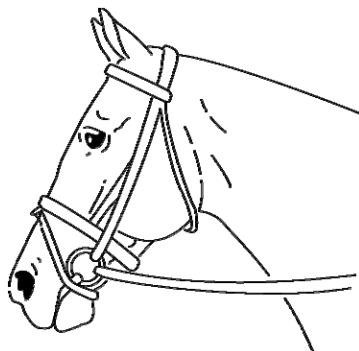

4) Capezzina incrociata

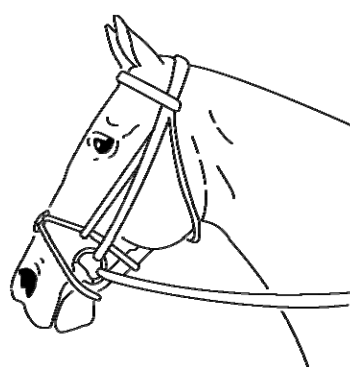

Le capezzine delle fig. 1, 3 e 4 non sono ammesse con la briglia

5. Capezzina ammessa con la briglia
(solo cavalli)

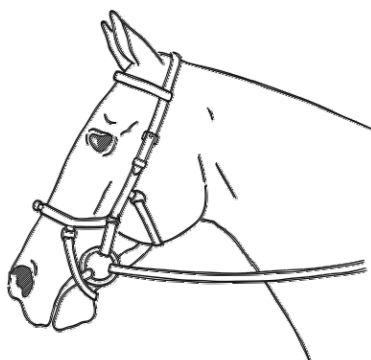
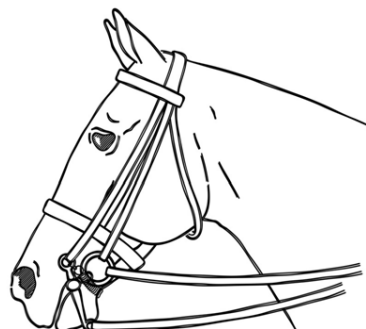

6) Capezzina Micklem

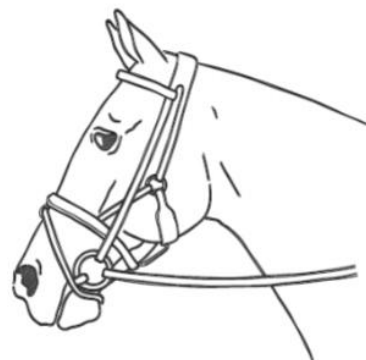

7) Capezzina combinata - senza sottogola
(quando impiegata con la briglia non è ammesso il chiudibocca)

TAVOLA 4 - CAMPI GARA E CAMPI PROVA

RETTANGOLO 20 X 60

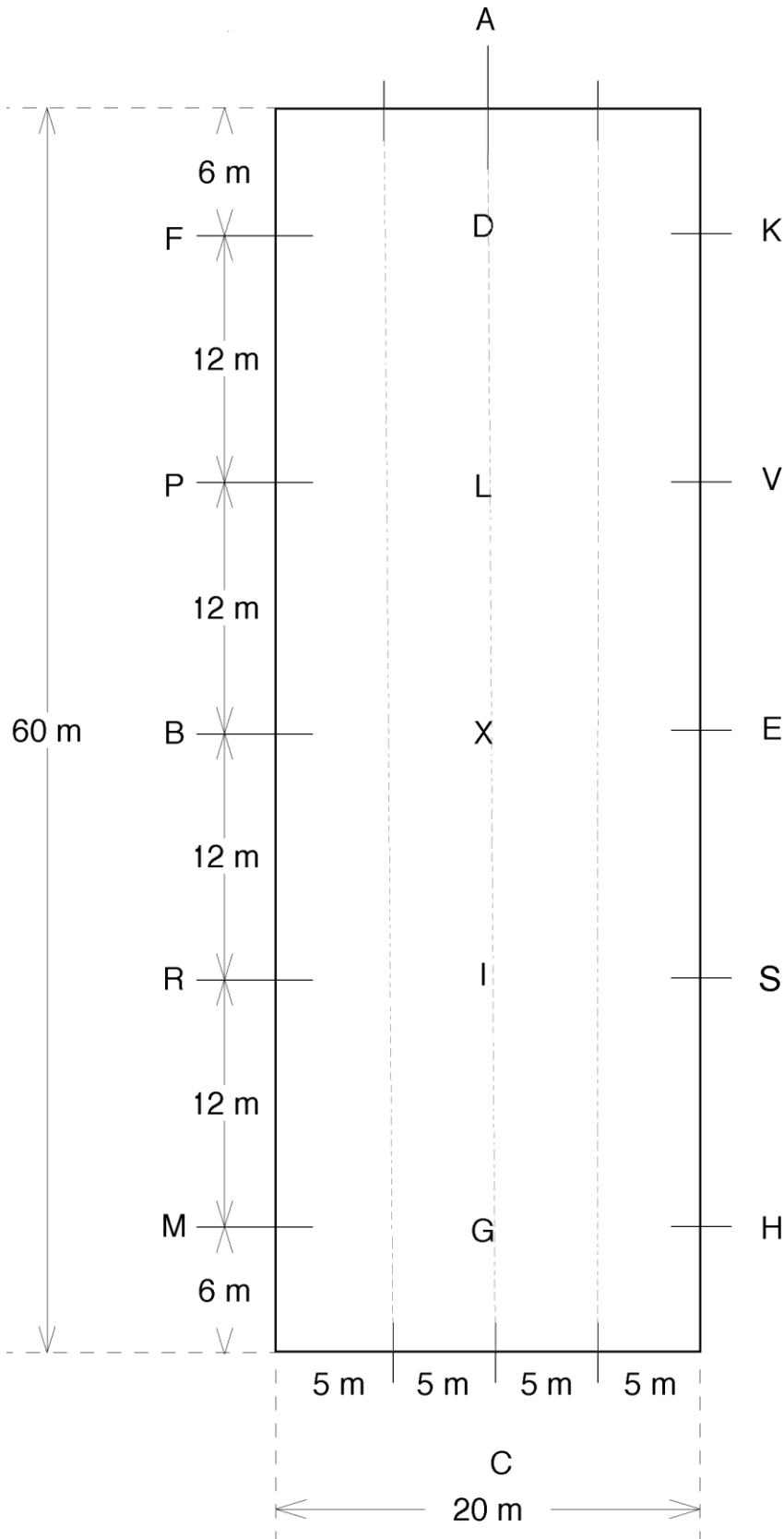

RETTANGOLO 20X40



TAVOLA 5- RIEPILOGO DELLE CAUSE DI ELIMINAZIONE *(VDS ART.17.4.3)*

- ❖ **ZOPPIA** . In ogni caso di evidente zoppia, il Presidente di Giuria (Giudice in C), avverte il concorrente che è eliminato suonando la campana. La sua decisione è inappellabile.
- ❖ **Bardatura** non consentita
- ❖ **Tenuta** non consentita.
- ❖ **RESISTENZE**. Ogni resistenza o difesa da parte del cavallo che impedisca la corretta continuazione dell'esercizio per più di 20 secondi è punita con l'eliminazione. Peraltro ogni resistenza che possa mettere in pericolo l'atleta, il cavallo, i giudici o il pubblico potrà causare l'eliminazione, per motivi di sicurezza, anche prima dello scadere dei 20 secondi. Ciò si applica anche a qualsiasi resistenza o difesa prima dell'entrata in campo gara.
- ❖ **CADUTA**. In caso di caduta del cavallo e/o del cavaliere, il concorrente sarà eliminato.
- ❖ **USCITA DAL RETTANGOLO**: Un cavallo che durante l'esecuzione di una ripresa, tra il momento del suo ingresso e quello della sua uscita, in "A", esca completamente dal rettangolo con i quattro arti, dovrà essere eliminato.
- ❖ **AIUTI ESTERNI**: Ogni aiuto esterno quali ad esempio l'uso della voce e l'incitamento con suoni di lingua, assistenza al cavallo o al cavaliere, non sono consentiti, pena l'eliminazione.(vedasi successivo art. 26 – Aiuti di compiacenza)
- ❖ **II TERZO ERRORE** di percorso o ripresa comporta l'eliminazione
- ❖ la performance va contro la **salute ed il benessere** del cavallo.
- ❖ entrare nel campo gara oltre **90 secondi** dal suono della campana. Fatta eccezione per cause di forza maggiore di cui deve essere informato il giudice in "C", (es. perdita di un ferro, ecc)
- ❖ Portare la **frusta** in gara per più di tre (3) movimenti (quando non consentita);
- ❖ Portare in campo gara cuffie/auricolari e tutti i tipi di comunicazione elettronica.

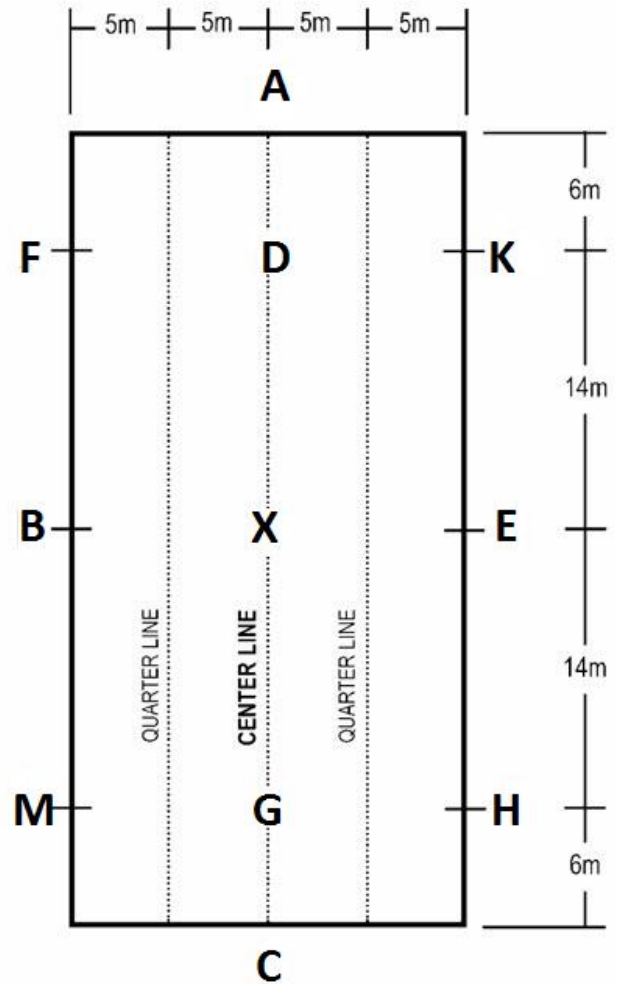

Federazione Italiana Sport Equestri